



COLLABO

MEGAMI DEVICE  
OFFICIAL COLLABORATION PRODUCT

# アリス・ギア・アイギス

alice gear aegis

NON SCALE FULL ACTION PLASTIC MODEL KIT

[ SITARA KANESHIYA BHARATA  
兼志谷星 / 婆罗多CS ]

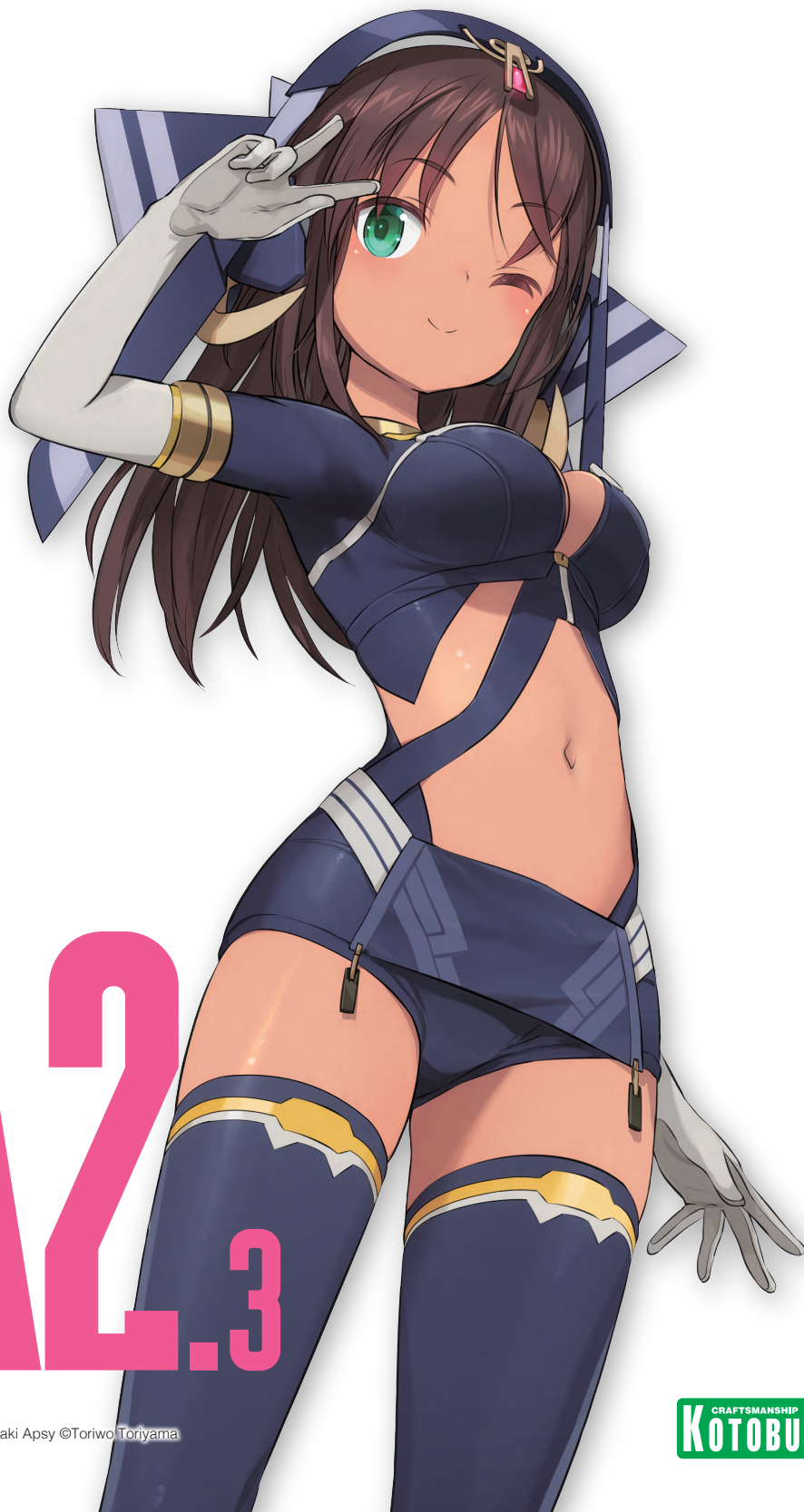

# A2.3

© KOTOBUKIYA ©Masaki Apsy ©Toriko Toriyama  
© 2022 Pyramid, Inc.



## SITARA KANESHIYA / BHARATA CS

MEGAMI DEVICE Designed by KANETAKE EBIKAWA  
Body Modeling Provided by Masaki Apsy  
Modeling by Noritaka Fukumoto and Shunichi Karashima

alice gear aegis

# 机甲少女·爱丽丝 CS

Concerto of Simulatrix

21世纪末，人类突然遭遇不明机械生物VICE袭击，  
被迫逃离地球。

在银河中逃亡半个世纪后，万能人工智能【ALICE】发现了灵辐射现象。  
拥有灵辐射能力的Actress少女们  
让对抗VICE的战况发生了巨变。  
双方势均力敌的战斗带来了和平。

某天，你收到了来自监督机构AEGIS的指示，  
要求你协助对战斗模拟系统“CS”  
进行基于Actress对战的实机测试。



### 兼志谷星

隶属于成子坂制作所，夜露的前辈Actress。  
拥有综合学科的巨大学校——桃荫学园综合高中的二年级学生。  
喜欢所有类型的游戏，尤其是FPS。  
还会看动画、画画、唱歌等，御宅活动也丰富多彩……  
不，是兴趣爱好广泛。  
最近开始在网络视频里翻唱她喜欢的机器人动画的歌曲。  
与伙伴百科文嘉一起成为夜露的好榜样……她能行吗？

[兼志谷星 / 婆罗多CS]



# ⚠️ 请在组装前阅读。(下图中的部件为说明用例, 非本制品部件。)

## ⚠️ 注意事项

- 本制品面向15岁以上人群。请勿将本制品交给未指定年龄的人。
- 本制品有导致窒息的风险, 请注意不要误食。请勿将本制品交给小孩子。
- 由于工艺限制, 本制品包含尖锐部件, 请注意不要误伤眼睛或刺伤皮肤。
- 使用涂料或粘合剂时, 一定要在通风良好的环境下进行操作。
- 加工部件时, 要小心操作刀具。
- 请不要进行粗暴的玩耍, 例如抛掷、挥舞本制品。可能会导致意外伤害。
- 本制品的规格可能在未经预告的情况下发生变更。敬请谅解。
- 组装前请务必阅读以下内容。

## ■ 请务必仔细阅读。

- 组装前请一定要确认部件列表中的各部件是否齐全。
- 请使用水口钳、美工刀等工具完整剪下部件。  
(请小心操作避免受伤。)
- 组装时, 需要使用美工刀等工具和塑料模型专用涂料等材料。
- 推荐使用更安全的水性涂料。
- 请在模型用品店购买所需工具和材料。
- 客服可能无法回答有关涂料的问题。

## 【关于部件的连接】

本套件采用插入式组装, 也可使用另行售卖的模型专用粘合剂进行组装, 可以组装出更结实的成品。

※ 粘合ABS材料的部件时, 请使用ABS专用粘合剂。

## 记号说明 Symbol Explanation



## 如何剪切部件

① 在稍远离部件处剪切。

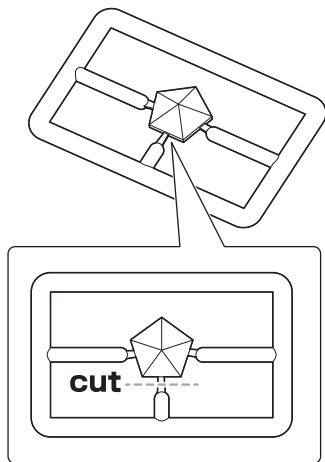

② 请使用水口钳剪干净残余的水口。

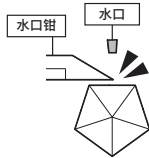

✗ 留有水口会导致无法完美拼装。

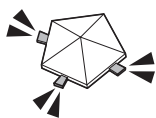

## 如何剪切带Ⓢ的部件

部件的底侧有水口。

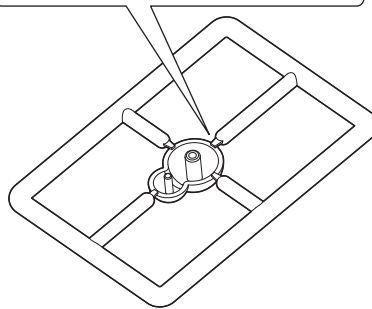

① 在稍远离部件处剪切。

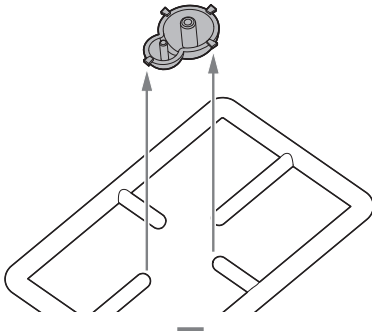

② 请使用水口钳剪干净残余的水口。

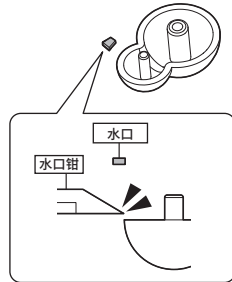

## 关于双线框中的内容

双线框中是“侧视图”和“组装完成图”等补充图。组装时请仔细确认形状。

〈使用示例〉

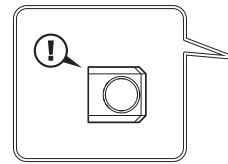

## 关于插入箭头的灰色部分

插入箭头的灰色部分用来指示组装的部件要从其他部件下方穿过, 以及藏有轴和连接孔的情况。

〈使用示例〉

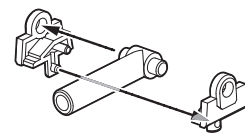

### 顾客须知

本产品不可单独订购部件，请您谅解。  
如发生缺少部件等出厂问题，请联系客服中心。  
由顾客提供的个人信息仅会用于帮助您的问题。

### 有关本商品的问题请联系此处。

地址：〒190-8542 东京都立川市绿町 4-5 寿屋 Bldg.6 层 株式会社 寿屋 客服中心  
营业时间：周一 - 周五（节假日除外）10-17 时

客服邮箱 > support@kotobukiya.co.jp

### 兼志谷星 / 部件列表

※灰色内容为不使用的部件。

部件A  
(PS)

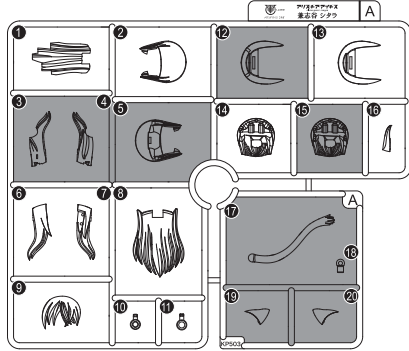

部件B  
(PS)

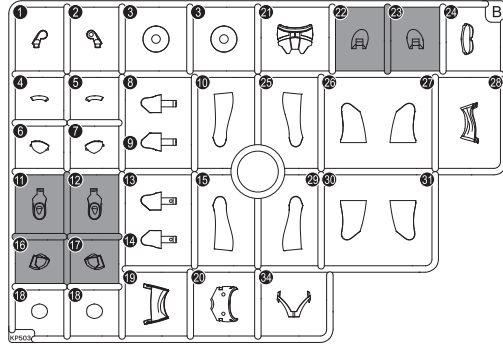

部件C  
(ABS)

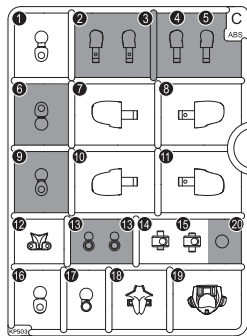

部件D  
(PS)

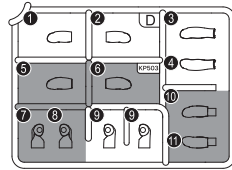

部件E  
(ABS)

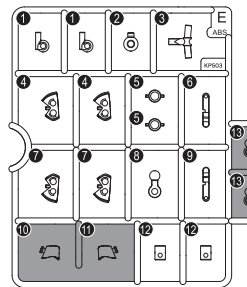

部件F  
(ABS)

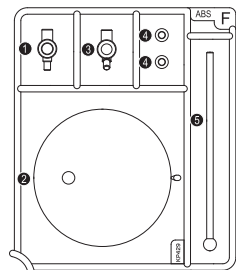

※部件中多准备了1个F⑤。请用备用部件。

部件G  
(POM)

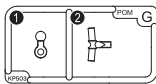

部件J×2  
(PS)

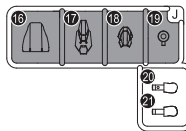

部件K  
(PS)

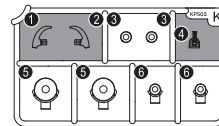

部件K1  
(ABS)

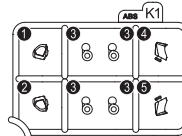

※多余的 K1③  
是备用部件。

部件X2  
(PS)

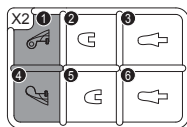

部件X3  
(PS)

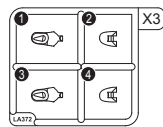

部件Z  
(POM)

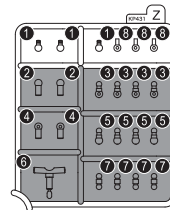

※部件中多准备了  
Z1、Z3。请用  
作备用部件。

面部部件  
(ABS)

※面部部件为可选式。



已涂装部件

颈部①  
(ABS)



颈部②  
(ABS)



胸部(右)  
(PS)



胸部(左)  
(PS)



腹部①  
(ABS)



腹部②  
(ABS)



腰部①  
(PS)



腰部②  
(PS)



手部部件  
(非氟酸系PVC)

※图中省略了部分框架。  
※手部部件为可选式。



○水贴

※涂装部分可以用模型专用稀释剂去除。

## 头部的组装

### 1 <刘海>

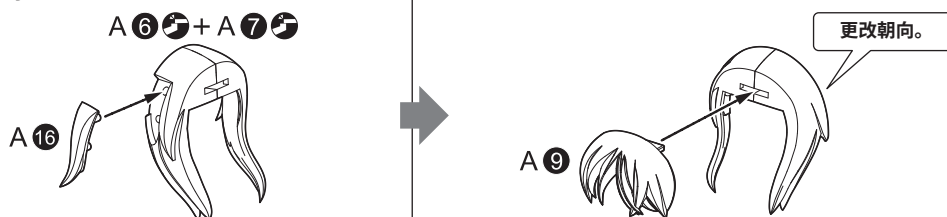

### 2

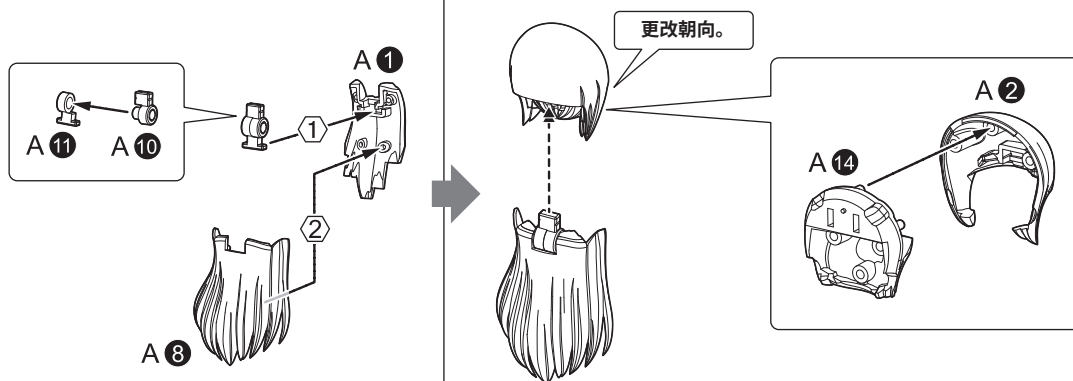

### 3 <头部完成>

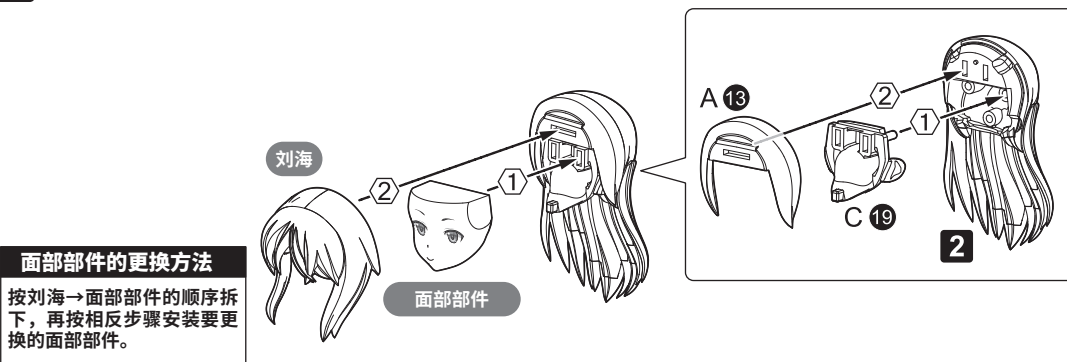

## 躯干的组装

### 1

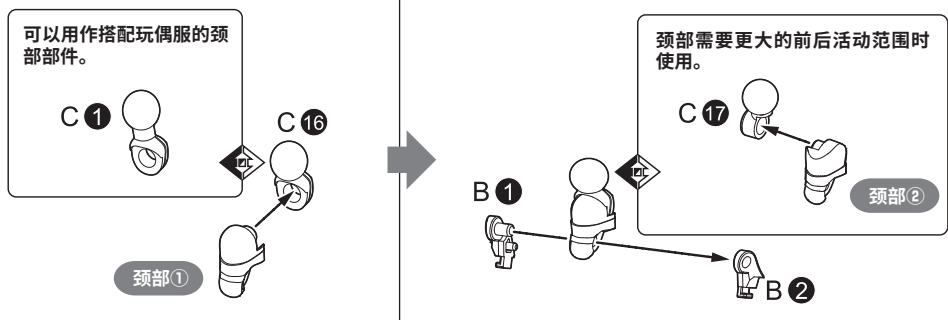

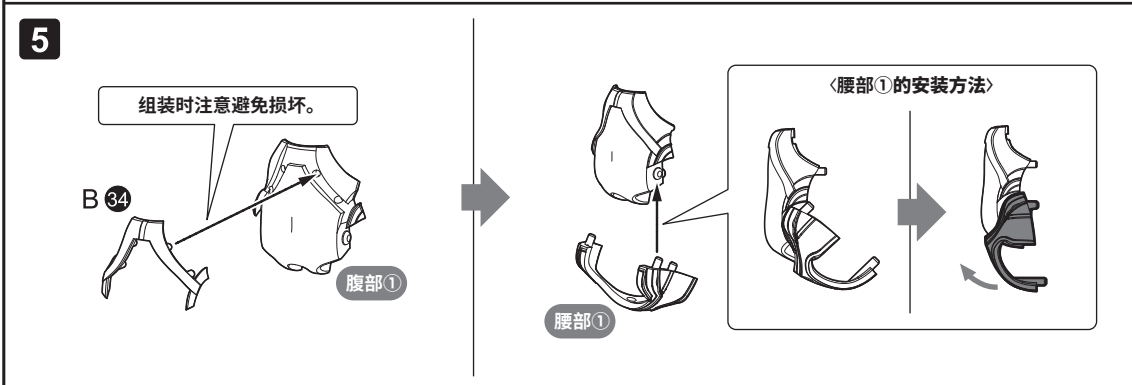
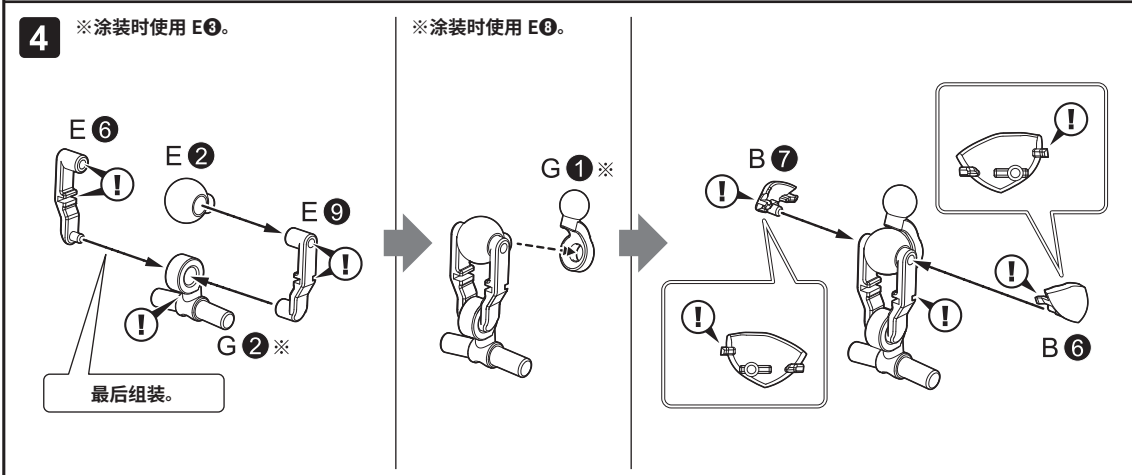
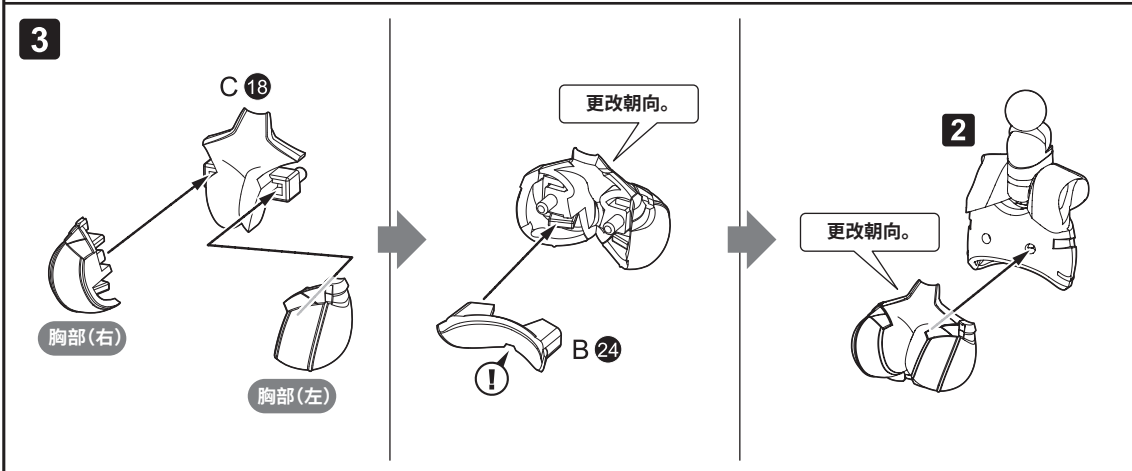
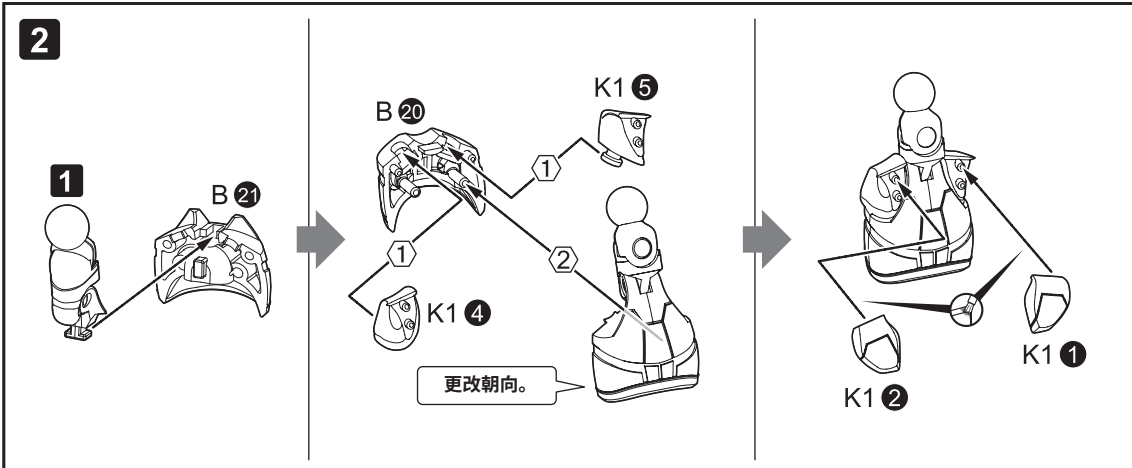



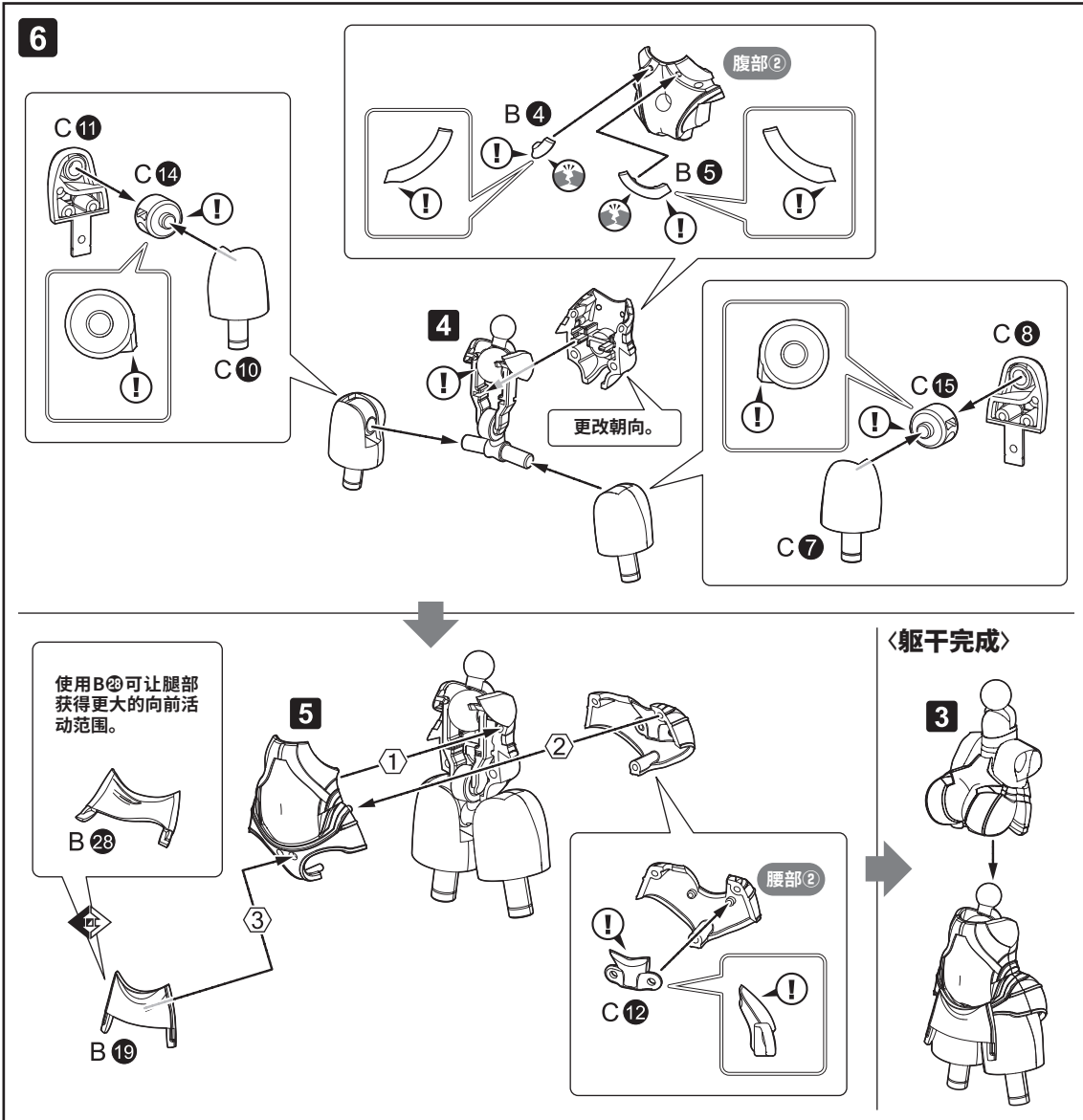

### 右臂的组装

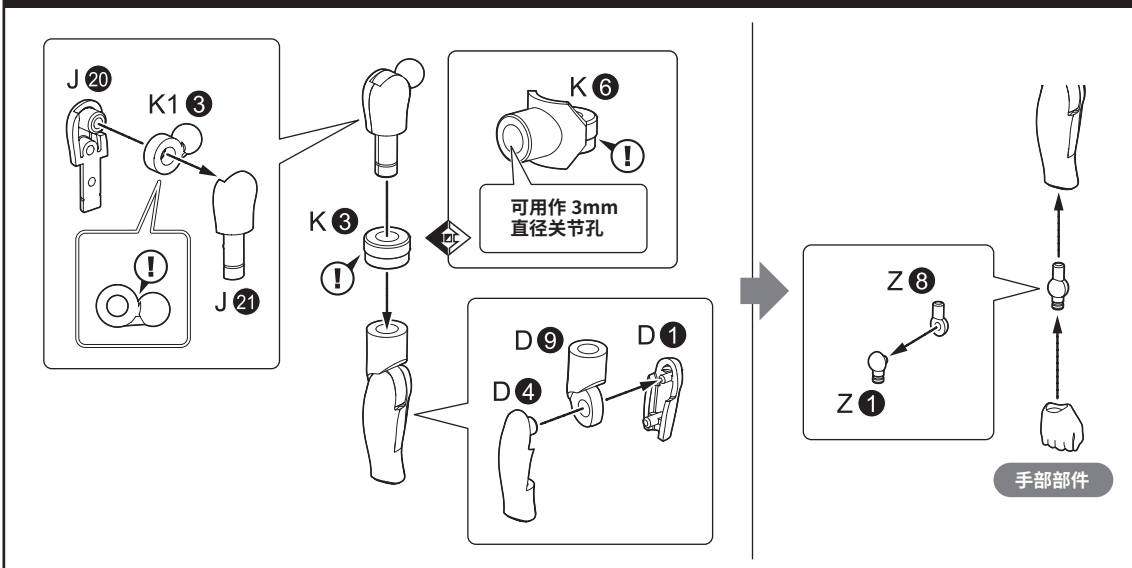

### 左臂的组装

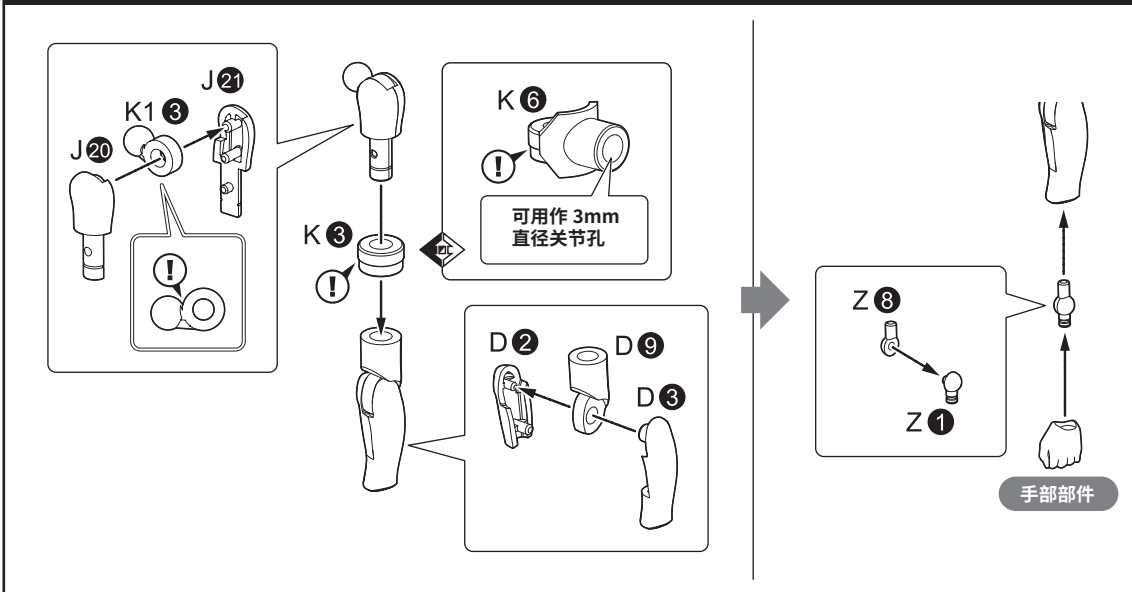

### 右腿的组装

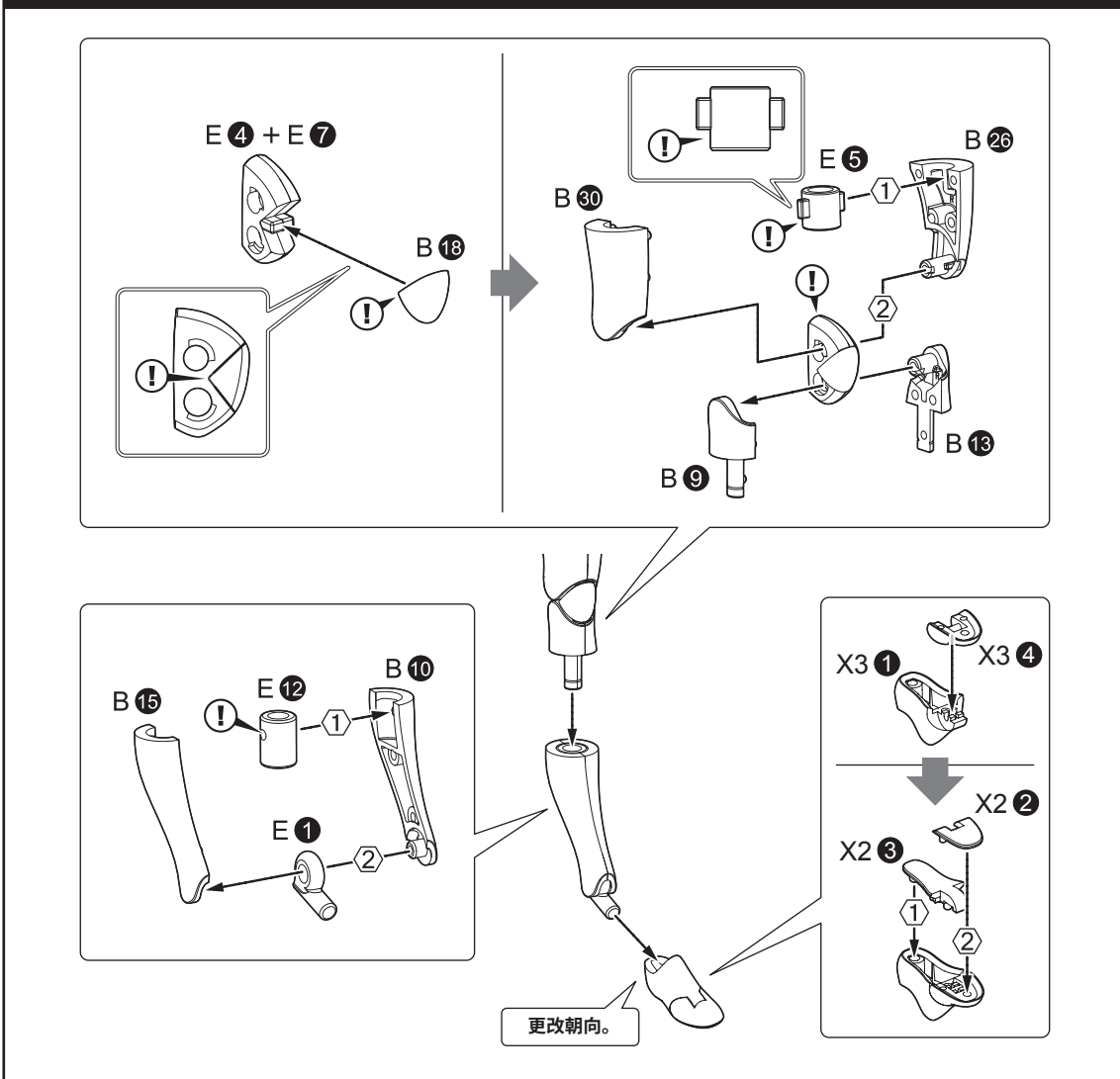

## 左腿的组装

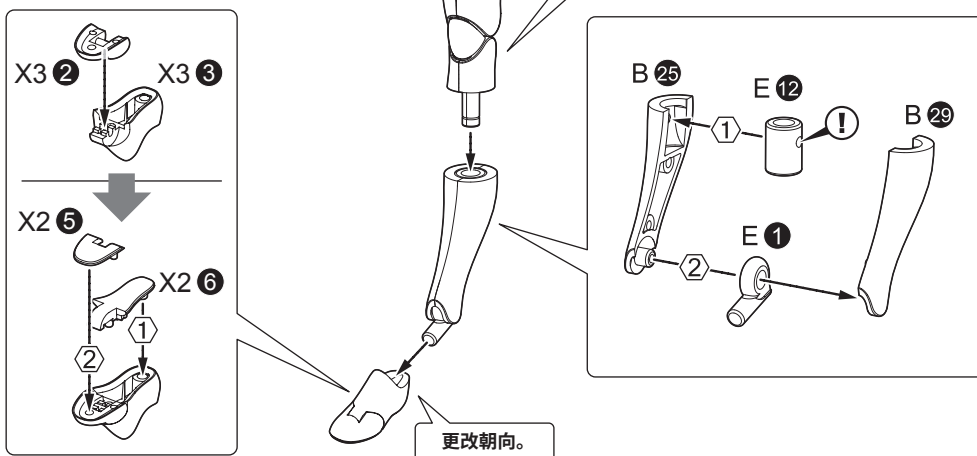
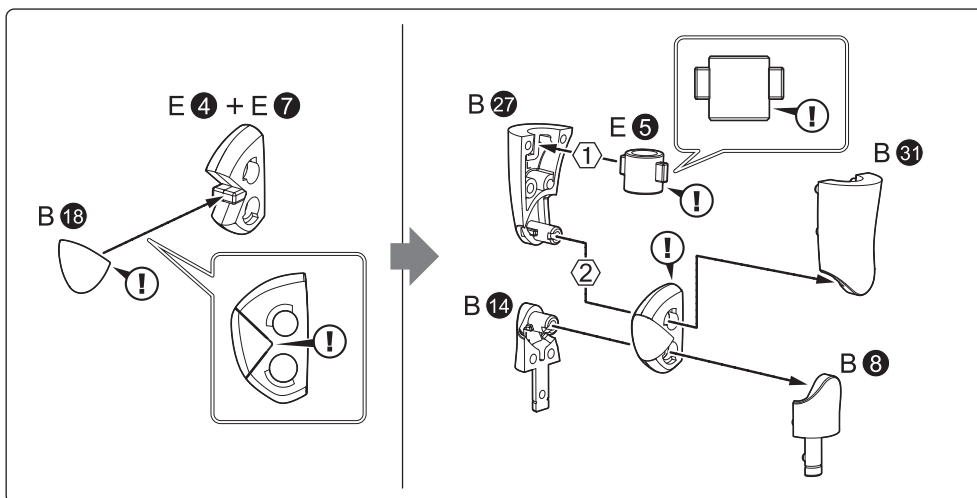

## 兼志谷星完成

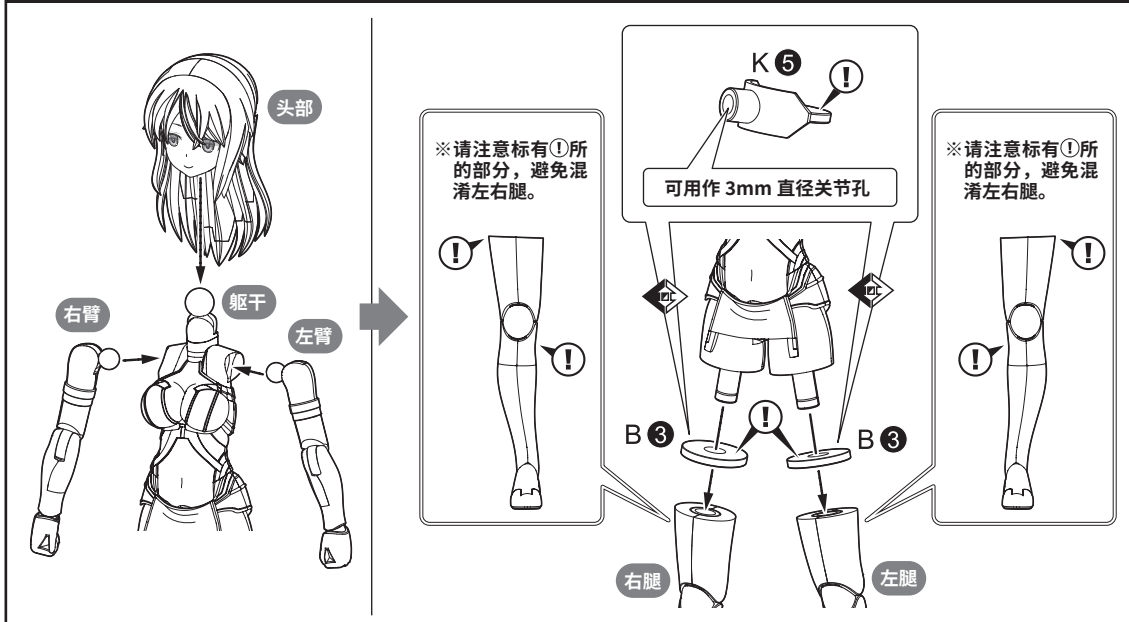

## 展示底座的组装

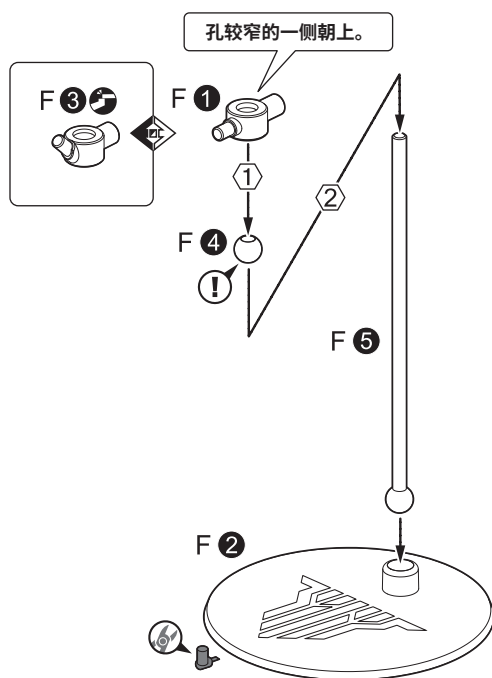

### 〈安装展示底座〉

※连接部分可以上下活动。请配合模型本体的姿势，调整连接部分的高度。

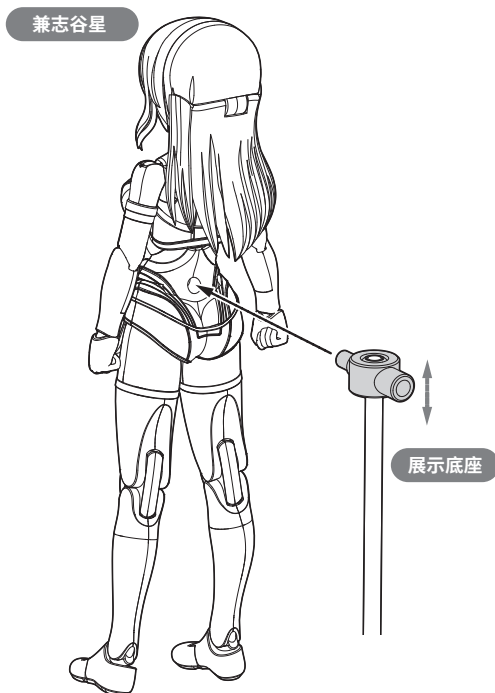

## 如何贴水贴

- 请准备剪刀或笔刀、镊子、棉棒等工具。
- 使用中性清洁剂等提前擦干净要贴水贴的地方，可以有更好的粘贴效果。



在水贴干之前请不要用手触碰。

- ①用剪刀或笔刀将要使用的水贴连同底纸一同剪下。
- ②将剪下的水贴泡在凉水或温水中约10秒后，用镊子夹起。
- ③从底纸上揭下水贴，边调整位置边粘贴。
- ④用棉棒轻轻按压贴好的水贴表面，挤出残留的水分。水贴部分完全干燥后即完成粘贴。

### 〈在曲面上贴水贴时的提示〉

使用另行售卖的“水贴软化剂”，让水贴变柔软，可以更紧密地贴合曲面。

贴好水贴后使用另行售卖的“表面保护漆”轻轻喷在水贴表面，可以避免水贴受损，获得更好的效果。

※安装部件时，请注意不要触碰贴有水贴的面。

※涂抹水贴软化剂后，水贴会容易受损。

请注意贴好后没有完全干燥之前不要触碰水贴。

水贴有多余白边时，可以沿部件形状剪切，或折入内侧。

※使用“水贴软化剂”和“表面保护漆”时，请先仔细阅读使用说明。

## 武器（需另行购买）安装示例

※图像中使用的是完成涂装的模型。

※使用了兼志谷星【天机】ver. 象头神（另行售卖）。

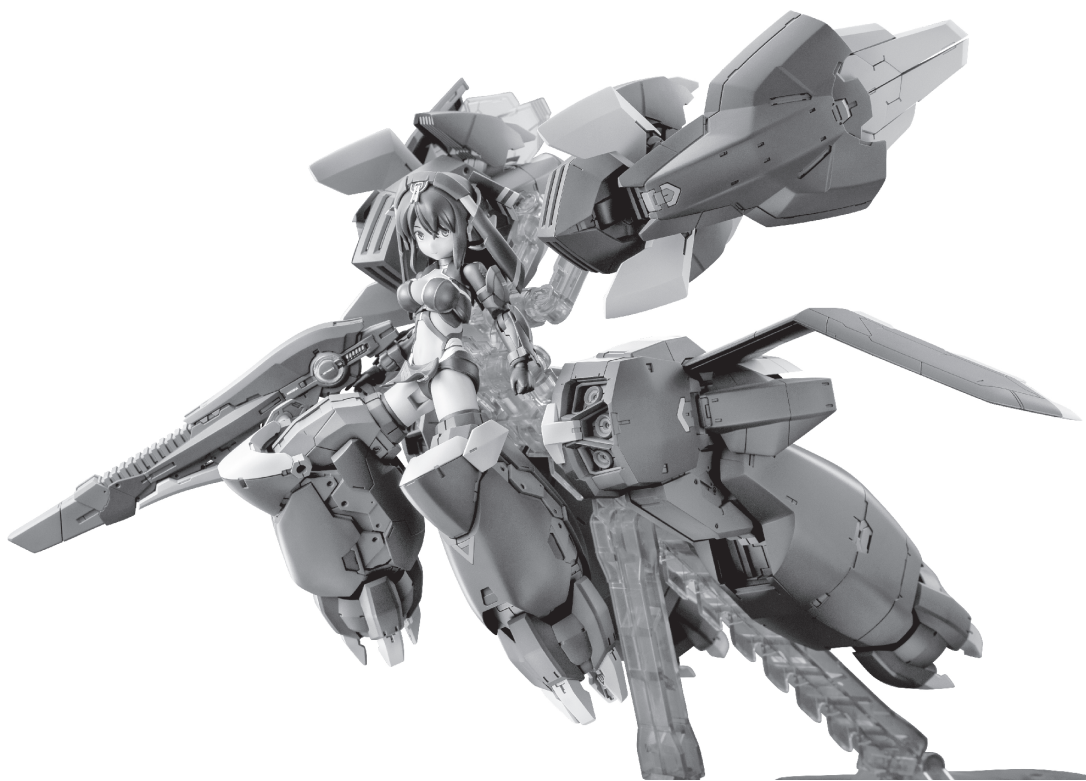

# COLOR / DECAL GUIDE

※可在全国各模型店以及业余爱好者商店购买下述涂料。  
※调漆比例仅供参考，请您谅解。

- =Mr.COLOR Series (GSI Creos Corporation)
- 1 [Mr.COLOR] / H-1 [AQUEOUS HOBBY COLOR] : WHITE
- GX201 [Mr.Metallic COLOR] : GX METAL BLACK
- CL01 [Mr.COLOR LASCIVUS] : WHITE PEACH

- =GAIA-COLOR SERIES(Gaianotes inc.)
- 001 [GAIA-COLOR] : Pure white
- Ex-01 [EX Series] : Ex-White

## 头发

- 203:Red brown (95%)
- Ex-02:Ex-BLACK (4%)
- 034:Primary Color magenta (1%)

## 皮肤

- CL01 :WHITE PEACH (45%)
- 112:CHARACTER FLESH (2) (45%)
- 060:Surfacer less flesh Orange (9%)
- Ex-02:Ex-BLACK (1%)

## 金色

- GX210:GX BLUE GOLD (100%)

## 深蓝

- 328:BLUE FS15050 (80%)
- 034:Primary Color magenta (15%)
- 2/H-2:BLACK (5%)

## 白色

- 1/H-1:WHITE (95%)
- 2/H-2:BLACK (5%)

## 黄色

- 005:Sunshine yellow (50%)
- 1/H-1:WHITE (50%)

## 灰色(脚底)

- 074:Neutral Grey IV (40%)
- 034:Primary Color magenta (25%)
- 033:Primary Color cyan (25%)
- 1/H-1:WHITE (10%)

### ①:水贴编号

※请按喜好选用腮红水贴。



**腮红**  
腮红可用砂纸(400号)将粉色的粉彩 ([NOUVEL Carré Paste] Rose 014) 磨成粉, 沾在较短的笔上像抚摸一样轻轻涂抹进行上色。涂上腮红后, 加入面颊处白色高光会更加还原。



※涂装部分可使用模型专用稀释液除去。  
※对POM制零件、PVC制零件进行涂装后, 因材质特性可能会导致涂布不均等现象, 并不建议这么做。  
※对ABS制零件进行涂装有可能会造成零件破损。  
进行涂装时, 请仔细查看寿屋官方网站内容 (www.kotobukiya.co.jp/page-21029/)。也可扫描右侧二维码查看。(连结网址为日语网站。)  
※请注意, 硝基漆(溶剂型亚克力涂料)和水性漆(水溶性亚克力涂料)不可互相混色。



※ 贴水贴时请先仔细确认位置。  
※ 水贴的贴法请参看本说明书中“如何贴水贴”一节。  
※ 编号写在 ( ) 内的水贴贴在相反位置。  
※ 没有编号的水贴和多余的水贴请按喜好自由粘贴。

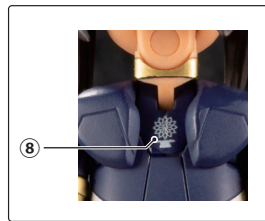
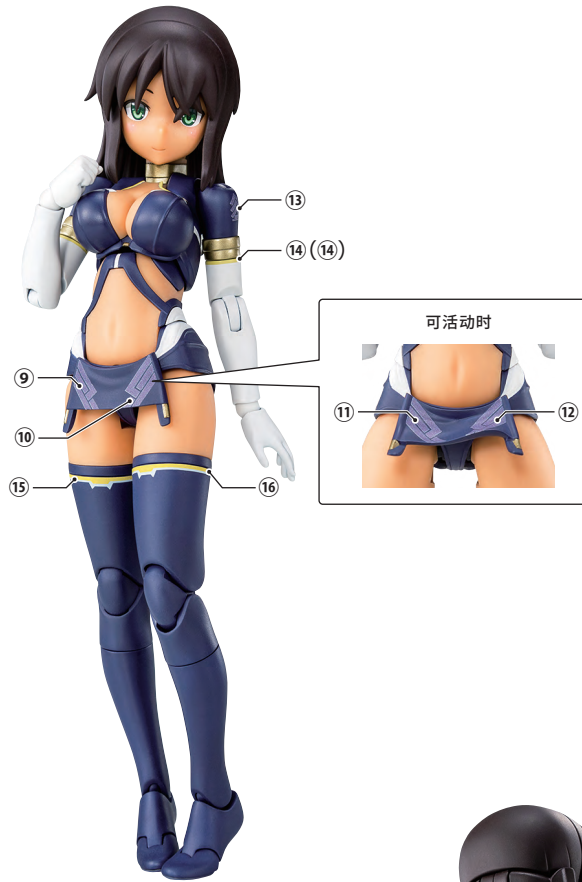



MEGAMI DEVICE  
OFFICIAL COLLABORATION PRODUCT

**アリス★ギア★アegis**  
alice gear aegis