



MEGAMI DEVICE  
OFFICIAL COLLABORATION PRODUCT

アリス・ギア・アイギス  
alice gear aegis

NON SCALE FULL ACTION PLASTIC MODEL KIT

[ KAEDE AGATSUMA MEIKYOSHISUI  
吾妻枫 / 明镜止水CS ]



A1.2

CRAFTSMANSHIP  
KOTOBUKIYA

© KOTOBUKIYA ©Masaki Apsy ©Toriwo Toriyama  
© 2022 Pyramid, Inc.

## KAEDE AGATSUMA / MEIKYOSHISUI CS

MEGAMI DEVICE Designed by Humikane Shimada  
Body Modeling Provided by Masaki Apsy  
Modeling by Noritaka Fukumoto and Shunichi Karashima

alice gear aegis

# 机甲少女·爱丽丝 CS

Concerto of Simulatrix

21世纪末，人类突然遭遇不明机械生物VICE袭击，  
被迫逃离地球。

在银河中逃亡半个世纪后，万能人工智能【ALICE】发现了灵辐射现象。

拥有灵辐射能力的Actress少女们  
让对抗VICE的战况发生了巨变。  
双方势均力敌的战斗带来了和平。

某天，你收到了来自监督机构AEGIS的指示，  
要求你协助对战斗模拟系统“CS”  
进行基于Actress对战的实机测试。



### 吾妻枫

前途光明的新人Actress，活跃表现受到了极大的关注。  
从领军业界的丛云工业转来成子坂制作所。  
家里经营着剑道场，性格保守认真，沉默寡言。  
想用自己的剑对抗VICE保护他人。  
升学名校星条大学附属第一高中的二年级学生。



可以和另行售卖的吾妻枫【皆传】组合，  
展现身着专用武装的“武装模式”。

## ⚠ 注意事项

### 请务必仔细阅读

- 本产品面向15岁以上人群。请勿将本产品交给未指定年龄的人。
- 本产品有导致窒息的风险，请注意不要误食。请勿将本产品交给小孩子。
- 由于工艺限制，本产品包含尖锐部件，请注意不要误伤眼睛或刺伤皮肤。
- 加工部件时，请注意不要吸入刮下的碎屑。
- 使用涂料或粘合剂时，一定要在通风良好的环境下进行操作。
- 加工部件时，要小心操作刀具。
- 请不要进行粗暴的玩耍，例如抛掷、挥舞本产品。可能会导致意外受伤。
- 本产品的规格可能在未经预告的情况下发生变更。敬请谅解。

### ■ 组装前请务必阅读以下内容。

- 组装前请一定要确认部件列表中的各部件是否齐全。
- 请使用水口钳、美工刀等工具完整剪下部件。(请小心操作避免受伤。)
- 组装时，需要使用美工刀等工具和塑料模型专用涂料等材料。
- 推荐使用更安全的水性涂料。
- 请在模型用品店购买所需工具和材料。
- 客服可能无法回答有关涂料的问题。

### 【关于部件的连接】

本套件采用插入式组装，也可使用另行售卖的模型专用粘合剂进行组装，可以组装出更结实的成品。

※ 粘合ABS材料的部件时，请使用ABS专用粘合剂。

### 顾客须知

**本产品不可单独订购部件，请您谅解。**  
如发生缺少部件等出厂问题，请联系客服中心。  
由顾客提供的个人信息仅会用于帮助解决您的问题。

### 有关本商品的问题请联系此处。

地址：〒190-8542 东京都立川市绿町 4-5 寿屋 Bldg.6 层 株式会社 寿屋 客服中心  
营业时间：周一～周五（节假日除外）10-17 时

客服邮箱 > [support@kotobukiya.co.jp](mailto:support@kotobukiya.co.jp)

## 吾妻枫 / 部件列表

※ 灰色内容为不使用的部件。

部件A  
(PS)

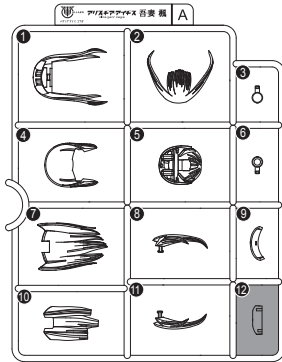

部件B  
(ABS)

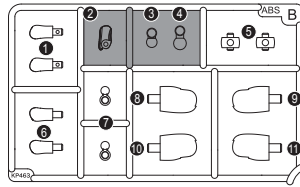

部件C  
(ABS)

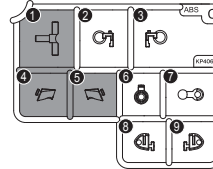

部件D  
(ABS)

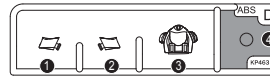

部件E × 2  
(ABS)

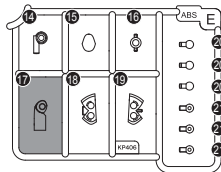

※ E⑫、E⑬可用来代替Z①、Z②。  
请根据您的喜好使用。

部件F  
(ABS)

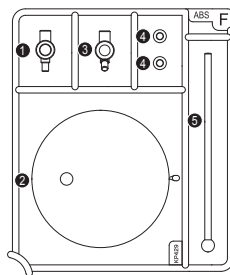

※ 部件中多准备了1个F⑤。请用备用部件。

部件G  
(PS)

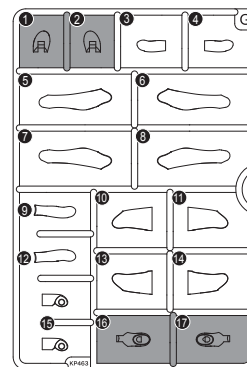

**部件H**  
(ABS)

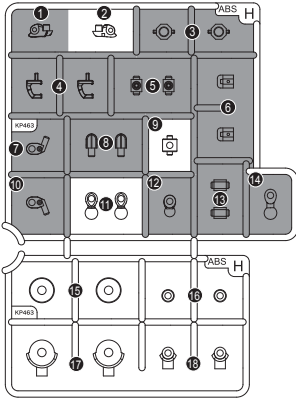

※部件中多准备了1个H0。请用备用部件。

**部件I**  
(ABS)

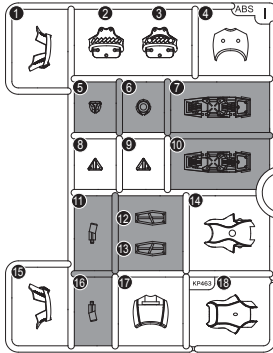

**部件X1**  
(PS)

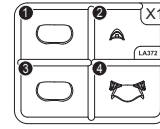

**部件X2**  
(PS)

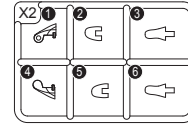

**部件X3**  
(PS)

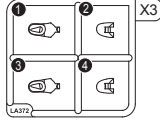

**部件Z**  
(POM)

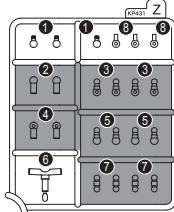

※部件中多准备了Z0、Z0。请用备用部件。

**手部部件**  
(非磁吸系PVC)

※图中省略了部分框架。  
※手部部件为可选式。

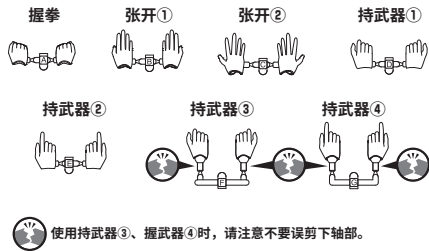

**已涂装部件**  
(ABS)

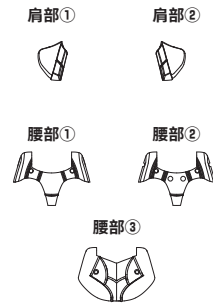

**面部部件**  
(ABS)



○水贴

※涂装部分可以用模型专用稀释剂去除。

**记号说明**

-  插入  
Insert
-  按口中数字的顺序依次插入  
Insert in order according to the number indicated
-  用力插入  
Insert strongly
-  注意部件的朝向  
Be careful with the way the parts are facing
-  小心操作避免损坏  
Fragile
-  推荐使用镊子  
Usage of tweezers is recommended
-  推荐使用粘合剂  
Usage of glue is recommended
-  剪下  
Cut off
-  可互换  
Interchangeable parts
-  制作数字所示个数  
Make as many as the number indicated
-  剪下部件底部的水口  
Cut off the gate from under the part
-  不使用的部件  
Parts that will not be used

**吾妻枫的组装**

**1 头部的组装**

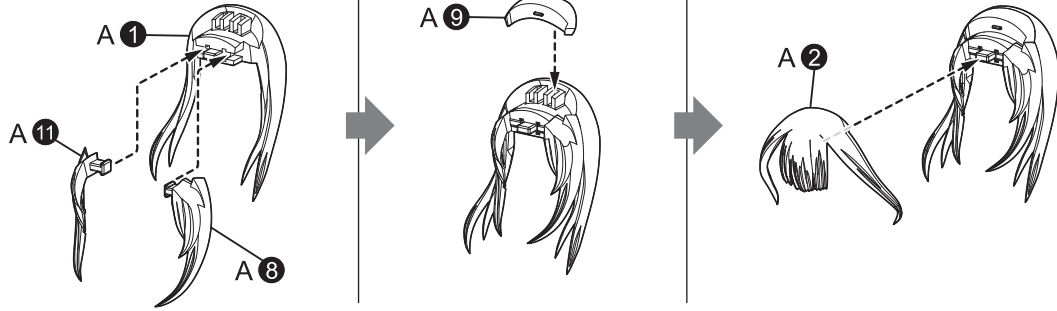

**2**

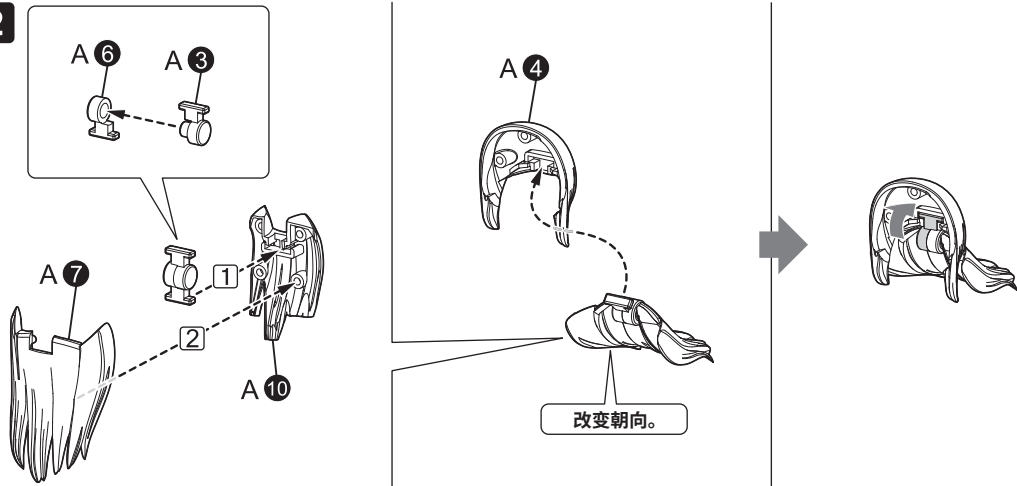

**3**

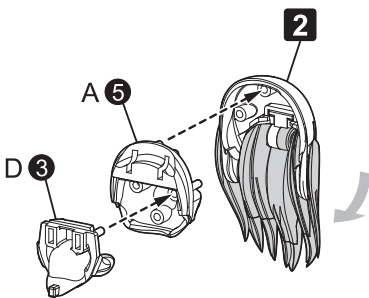

**4 <头部完成>**

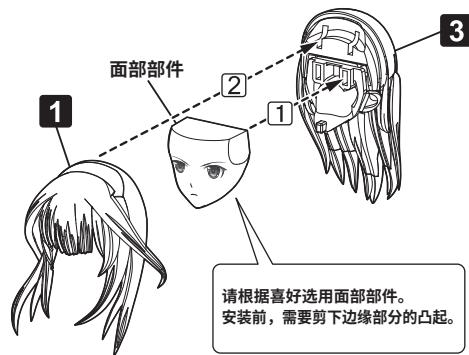

**面部部件的更换方法**

更换面部部件时，需按 1→面部部件的顺序拆下，再按相反步骤安装要更换的面部部件。

请根据喜好选用面部部件。  
安装前，需要剪下边缘部分的凸起。

### 5 躯干的组装

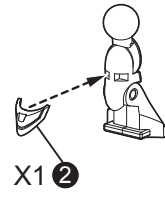
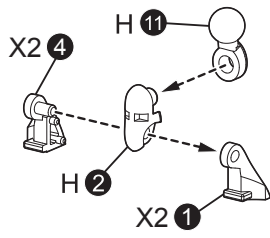

### 6

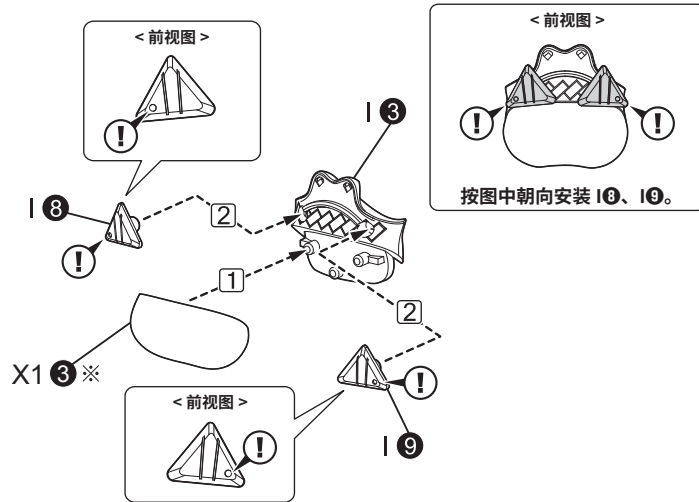

※剪干净水口。

### 7

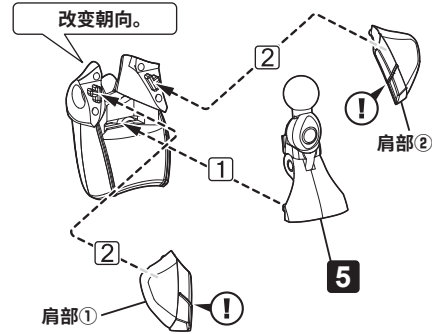
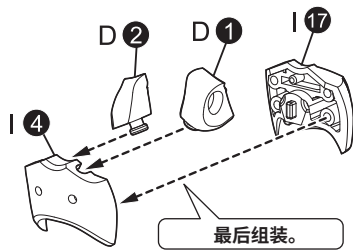

### 8



### 9

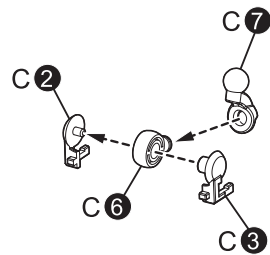

10

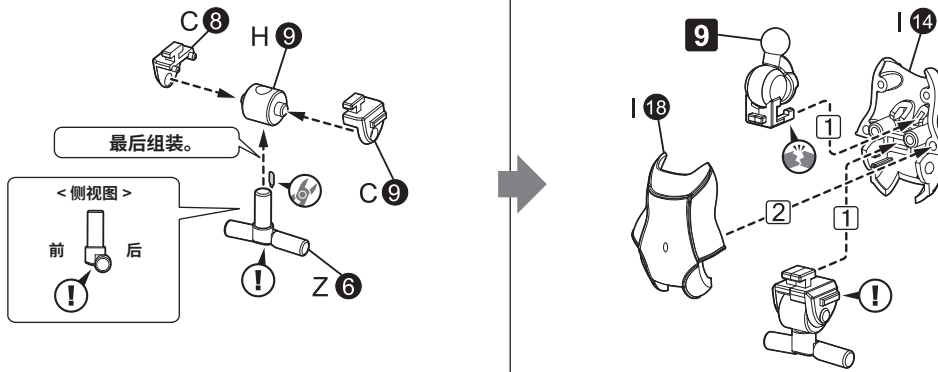

剪下多余的水口。

11 <躯干完成>

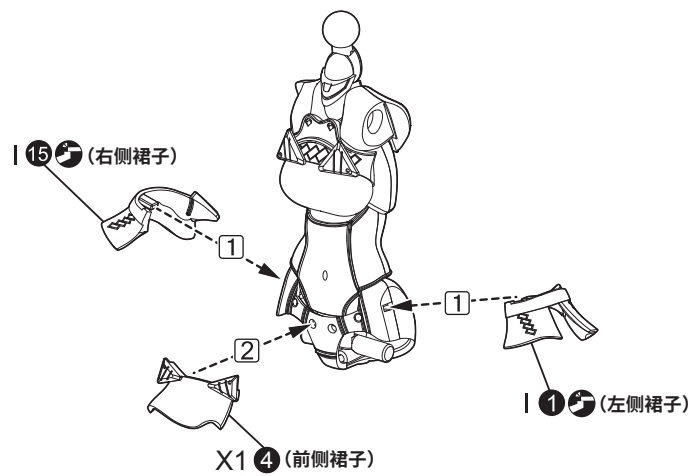
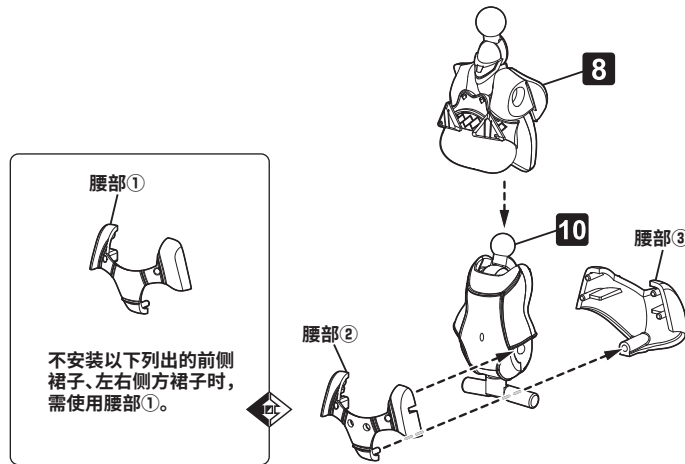



**12 手臂的组装**

×2

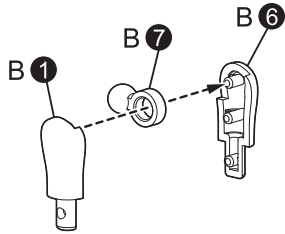

**13**

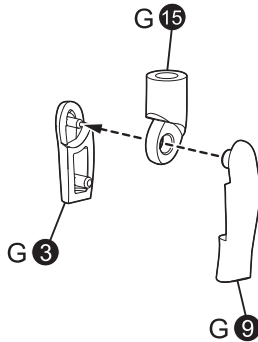

**14**

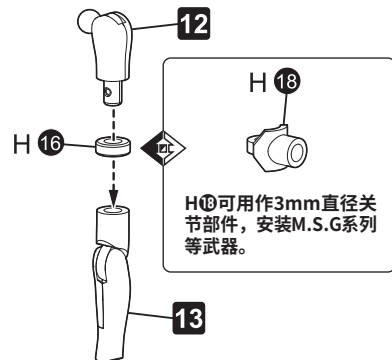

H 18 可用作3mm直径关节部件，安装M.S.G系列等武器。

**15 <左臂完成>**

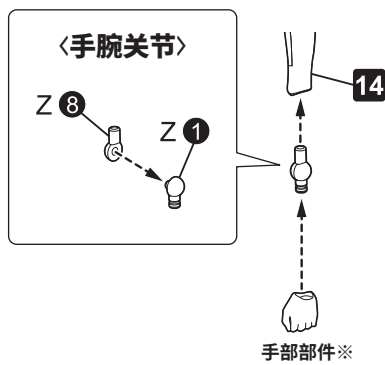

※使用持武器③、④时，不使用手腕关节。

**16**

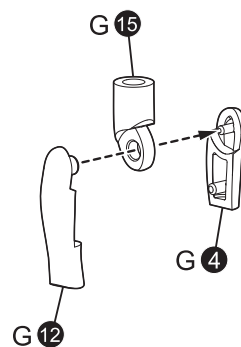

**17**

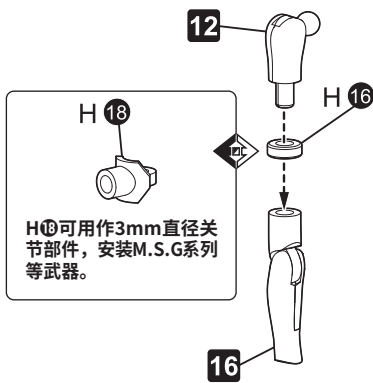

H 18 可用作3mm直径关节部件，安装M.S.G系列等武器。

**18 <右臂完成>**

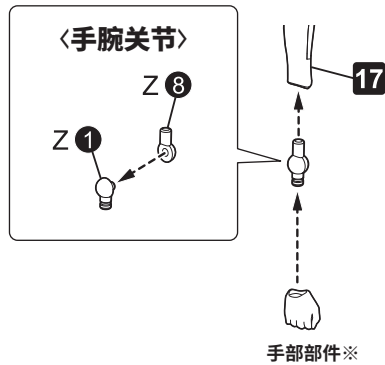

※使用持武器③、④时，不使用手腕关节。

**19 腿部的组装**

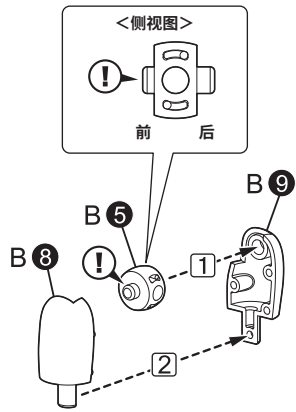

**20 ×2**

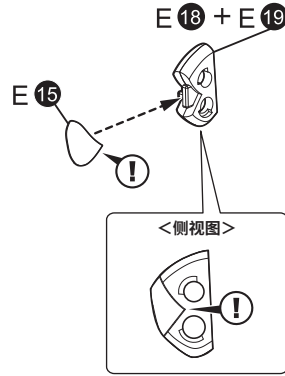

**21**

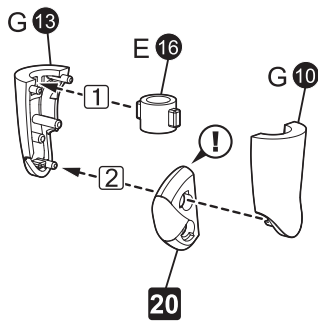

**22**

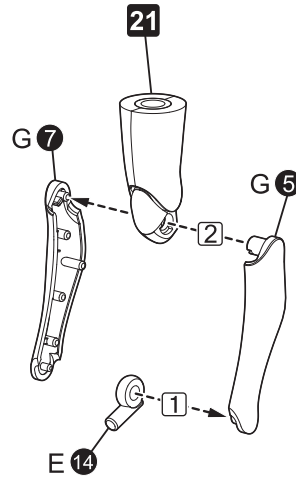

**23**

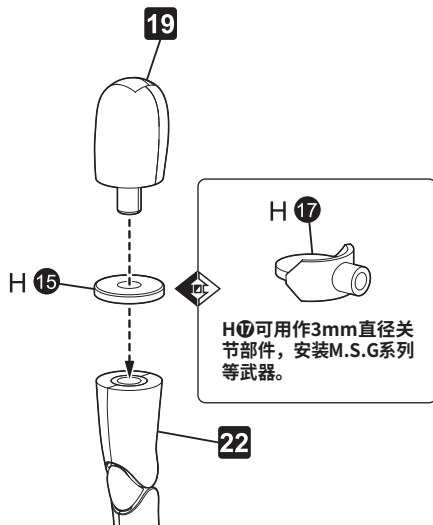

**24**

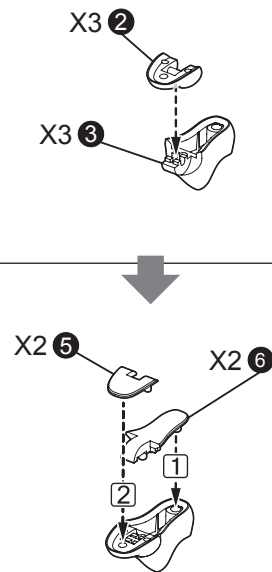

**25** <左腿完成>

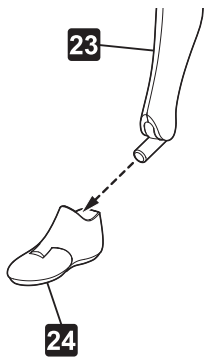

**26**

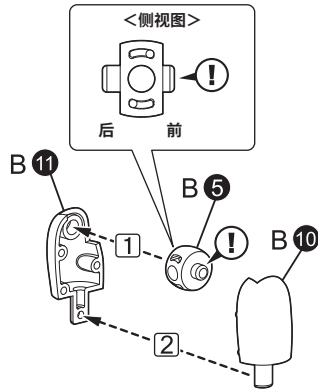

**27**

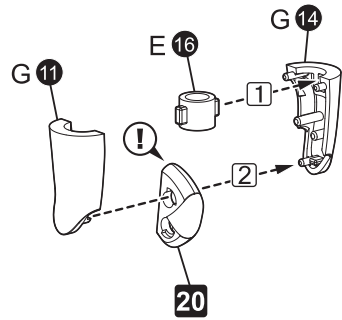

**28**

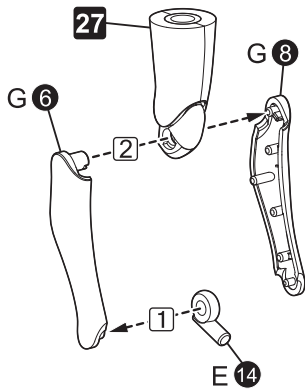

**29**

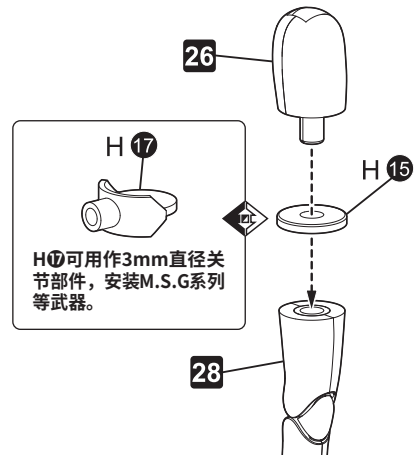

**30**

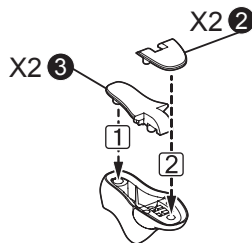
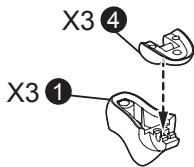

**31** <右腿完成>

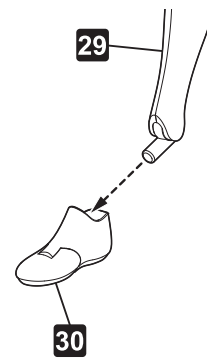

### 32 <吾妻枫完成>

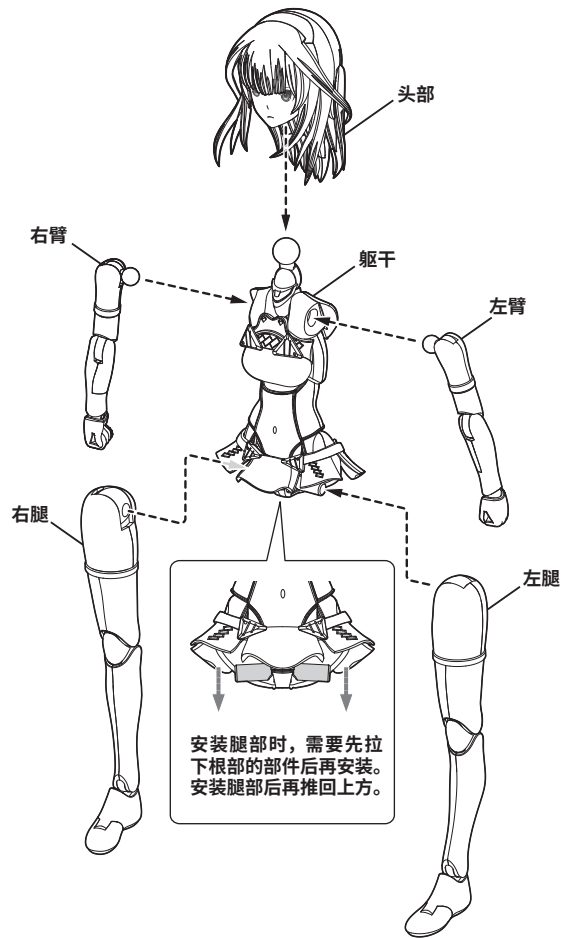

### 展示底座的组装

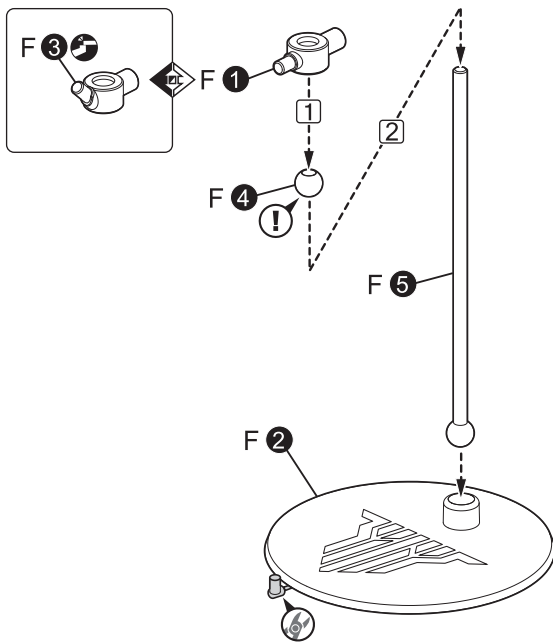

剪下多余的水口。

### <安装展示底座>

※连接部分可以上下活动。请配合模型本体的姿势，调整连接部分的高度。

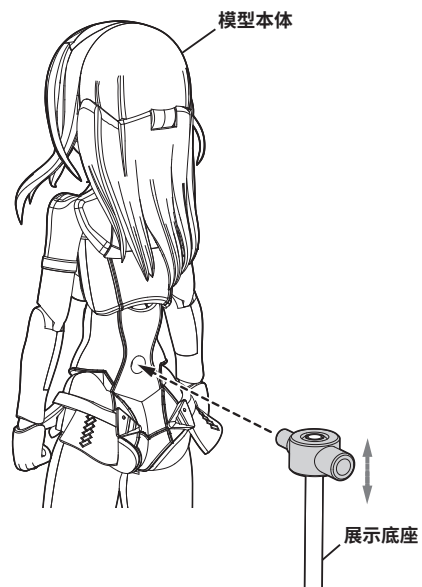

## 如何贴水贴

- 请准备剪刀或笔刀、镊子、棉棒等工具。
- 使用中性清洁剂等提前擦干净要贴水贴的地方，可以有更好的粘贴效果。



在水贴干之前请不要用手触碰。



①用剪刀或笔刀将使用的水贴连同底纸一同剪下。

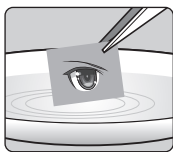

②将剪下的水贴泡在凉水或温水中约10秒后，用镊子夹起。

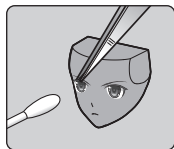

③从底纸上揭下水贴，边调整位置边粘贴。

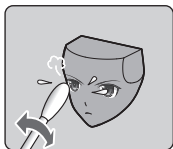

④用棉棒轻轻按压贴好的水贴表面，挤出残留的水分。水贴部分完全干燥后即完成粘贴。

●请注意，水贴无法贴在粗糙表面、凹凸不平的表面、吸水材质（没有进行涂装的粗糙木制品等）上。

●如果操作失误，想要揭下水贴时，请用吸足水的毛巾等按在水贴上10分钟左右，然后轻轻搓动。

### <在曲面上贴水贴时的提示>

使用另行售卖的“水贴软化剂”，让水贴变柔软，可以更紧密地贴合曲面。

贴好水贴后使用另行售卖的“表面保护漆”轻轻喷在水贴表面，可以避免水贴受损，获得更好的效果。

※安装部件时，请注意不要触碰贴有水贴的面。

※涂抹水贴软化剂后，水贴会容易受损。

请注意贴好后没有完全干燥之前不要触碰水贴。

水贴有多余白边时，可以沿部件形状剪切，或折入内侧。

※使用“水贴软化剂”和“表面保护漆”时，请先仔细阅读使用说明。

## 武器（另行售卖）安装示例

※图像中使用的是完成涂装的模型。

※使用了吾妻枫【皆传】（另行售卖）。



# COLOR / DECAL GUIDE

※可在全国各模型店以及业余爱好者商店购买下述涂料。  
※调漆比例仅供参考, 请您谅解。

- =Mr.COLOR Series (GSI Creos Corporation)
- 1 [Mr.COLOR] / H-1 [AQUEOUS HOBBY COLOR] : WHITE
- GX1 [Mr.COLOR GX] : COOL WHITE
- GX101 [Mr.CLEAR COLOR GX] : GX CLEAR BLACK

- =GAIA-COLOR SERIES(Gaianotes inc.)
- 001 [GAIA-COLOR] : Pure white
- Ex-01 [EX Series] : Ex-White
- FG-01 [FRAME ARMS GIRL COLOR] : PLASTIC FRESH

## 深蓝

- 1/H-1:WHITE (35%)
- 033:Primary Color cyan (20%)
- 034:Primary Color magenta (20%)
- 2/H-2:BLACK (15%)
- 017:Purple violet (10%)

## 黑色

- 14/H-54:NAVY BLUE (50%)
- 034:Primary Color magenta (20%)
- 033:Primary Color cyan (15%)
- 2/H-2:BLACK (15%)

## 头发

- 底色
- 14/H-54:NAVY BLUE (45%)
  - GX103:GX DEEP CLEAR BLUE (30%)
  - 67/H-39:PURPLE (20%)
  - GX1:COOL WHITE (5%)

- 阴影
- 14/H-54:NAVY BLUE (50%)
  - GX103:GX DEEP CLEAR BLUE (20%)
  - GX108:GX CLEAR VIOLET (20%)
  - 2/H-2:BLACK (10%)

## 皮肤

- 111:CHARACTER FLESH (1) (80%)
  - 112:CHARACTER FLESH (2) (20%)
- 或者
- FG-02:Base fresh (100%)

## 红色

- 100/H-84:WINE RED(95%)
- Ex-01:Ex-White(3%)
- 033:Primary Color cyan (2%)

## 白色

- GX1:COOL WHITE (100%)

### ①:水贴编号

※请按喜好选用腮红水贴。

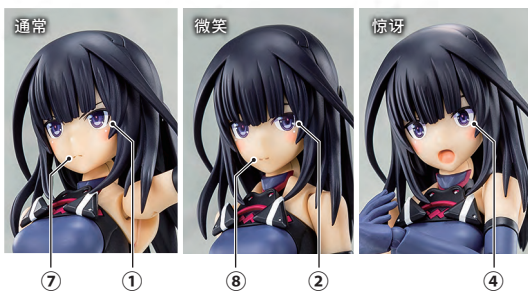

**腮红**  
腮红可用砂纸(400号)将粉色的粉彩([NOUVEL Carré Pastel] Rose 014)磨成粉,沾在较短的毛笔上像抚摸轻轻涂抹进行上色。涂上腮红后,脸颊处加点白色高光会提高再现性。



※涂装部分可使用模型专用稀释液除去。  
※对POM制零件、PVC制零件进行涂装后,因材质特性可能会导致涂布不均等现象,并不建议这么做。  
※对ABS制零件进行涂装有可能会造成零件破损。  
进行涂装时,请仔细查看寿屋官方网站内容(www.kotobukiya.co.jp/page-21029/)。也可扫描右侧二维码查看。(连结网址为日语网站。)  
※请注意,硝基漆(溶剂型亚克力涂料)和水性漆(水溶性亚克力涂料)不可互相混色。



※贴水贴时请先仔细确认位置。  
 ※水贴的贴法请参看本说明书中“如何贴水贴”一节。  
 ※没有编号的水贴和多余的水贴请按喜好自由粘贴。





MEGAMI DEVICE  
OFFICIAL COLLABORATION PRODUCT

**アリス★ギア★アegis**  
alice gear aegis